CM 3101

Digitaler Meßwertanzeiger

Universalsähler/Frequenz- und Zeitmesser

Bedienungsanleitung



ERMA

Electronic GmbH

Gewährleistung

Grundsätzlich gelten unsere "Allgemeinen Lieferungs- und Zahlungsbedingungen". Gewährleistungs- und Haftungsansprüche bei Personen und Sachschäden sind grundsätzlich ausgeschlossen.

Es wird eine Garantie auf Material und Verarbeitung von 2 Jahren unter folgenden Voraussetzungen gewährt:

- bestimmungsgemäße Verwendung des Meßwertanzeigers
- sachgemäßes Installieren, Inbetriebnehmen, Betreiben und Instandhalten des Meßwertanzeigers
- Der Meßwertanzeiger darf bei defekten Sicherheitseinrichtungen oder nicht ordnungsgemäß angebrachten oder nicht funktionsfähigen Sicherheits- und Schutzvorrichtungen nicht betrieben werden
- Beachten der Hinweise in der Bedienungsanleitung bezüglich Transport, Lagerung, Einbau, Inbetriebnahme, Betrieb, Grenzwerten, Instandhaltung des Meßwertanzeigers

Warenzeichen

Alle im Text genannten und abgebildeten Warenzeichen sind Warenzeichen der jeweiligen Inhaber und werden als geschützt anerkannt.

INHALTSVERZEICHNIS

1. Beschreibung	5
2. Sicherheitshinweise	6
2.1. Symbolerklärung	6
3. Montage	7
3.1. Angaben zum Einsatzort	7
3.2. Einbau des Meßwertanzeigers	7
3.2.1. Gehäuse für Schaltschrankbau	7
3.2.2. Gehäuse für Mosaikkrastereinbau	8
4. Elektrischer Anschluß	9
4.1. Allgemeine Hinweise	9
4.2. Hinweise zur Störsicherheit	9
4.3. Anschluß- und Klemmenbelegung	10
4.4. Signaleingänge belegen	11
4.4.1. Inkremental A 90° B	11
4.4.2. UP/DOWN-Counter A mit Richtung B	11
4.4.3. Impulszähler A und B	11
4.4.4. Frequenz-/Drehzahlmessung	12
4.4.5. Periodendauer-/Impulsbreitenmessung	12
4.4.6. Zeitmessung über Start/Stop-Eingang	12
4.5. Anschluß der digitalen Eingänge	13
4.6. Grenzkontakte (Relais) belegen	13
4.7. Geberversorgung belegen	13
4.8. Anschluß am Analogausgang	13
4.9. Anschluß der RS485-Schnittstelle	14
4.10. Anschluß der RS232-Schnittstelle	14
4.11. Anschluß der Current-Loop-Schnittstelle (TTY)	14
4.12. Anschluß der Versorgungsspannung	15
4.12.1. Versorgungsspannung 95 ... 250 V AC	15
4.12.2. Versorgungsspannung 18 ... 36 V DC	15
5. Inbetriebnahme	15

6. Bedienung	16
6.1. Tasten- und LED-Funktionen	16
7. Betriebszustände	17
7.1. Bedienebene	17
7.2. Zugangscodenebene	18
7.3. Programmebene	19
8. Programmierung	20
8.1. Änderung oder Kontrolle der Parameter	20
8.2. Übersicht über die Programmiererebenen	21
8.3. Programmiererebene zur Konfiguration P-00	22
8.4. Programmiererebene für Grenzwerte P-02	25
8.4.1. Grenzwertfunktionen	27
8.4.2. Grenzwertüberwachung auf Überschreiten	29
8.4.3. Grenzwertüberwachung auf Unterschreiten	29
8.5. Programmiererebene für Analogausgang P-03	30
8.5.1. Ausgangsskalierung für Analogausgang	31
8.5.2. Ausgabewert bei Bereichsüberschreitung	31
8.6. Programmiererebene für serielle Schnittstelle P-04	32
8.6.1. Übertragungsmodus	32
8.6.2. Übersicht der Schnittstellen	33
8.7. Programmierung Schnellübersicht	34
9. Beschreibung der Betriebsarten	36
9.1. Zähler-Betriebsarten	36
9.2. Betriebsarten für Frequenz-/Drehzahlmessungen	37
9.2.1. Hinweis zur Messung von Umdrehungen	37
9.3. Betriebsarten für Zeitmessungen	38
9.4. Anzeigeskalierung und Offsetwert	38
9.4.1. Funktionstabelle	39
9.5. Time-Out-Zeit	39
10. Eingangsbeschaltung	39
10.1. Eingangsfiler	39

11. Softwarefunktionen	40
11.1. Datenpufferung	40
11.2. Maximum-, Minumerfassung	40
11.3. Holdfunktion	40
11.4. Anzeigetest	41
11.5. Grundreset	41
12. Technische Daten	42
12.1. Elektrische Daten	42
12.2. Mechanische Daten	43
12.3. Umgebungsbedingungen	44
13. Bestellbezeichnung	45

Stand : 11.07.2001
CM3101B.PUB
Technische Änderungen vorbehalten

1. Beschreibung

Der digitale Meßwertanzeiger vom Typ CM 3101 ist ein universelles Gerät zur Anzeige von nahezu allen Größen, die sich aus Impulsen ableiten lassen. Der Meßanzeiger verfügt über vier Signaleingänge und zwei weitere, über die Tastatur konfigurierbare Digitaleingänge. Durch Anwahl der entsprechenden Betriebsart können folgende Meßaufgaben erfüllt werden.

- Inkrementaler Zähler A 90° B x 1 , A 90° B x 2, A 90° B x 4
- UP/DOWN-Zähler A + Richtungsumschaltung B
- Impulzzähler A, A + B, A - B, A/B, (A-B)/A, (B-A)/A
- Frequenz-/Dehzahlmessung A, A + B, A - B, A/B, (A-B)/A, (B-A)/A
- Perioden- oder Impulsbreitenmessung
- Zeitmessung über Start/Stop

Standardmäßige Hardwarekomponenten

- zwei Grenzwerte mit Relaisausgängen
- zwei in ihrer Funktion programmierbare digitale Eingänge
- drei in ihrer Funktion programmierbare Funktionstasten

Standardmäßige Softwarefunktionen

- Eingangspegel und Eingangslogik
- Skalierungsfaktor
- Offsetwert
- MAX/MIN-Speicherfunktion
- Auto-Reset für MAX/MIN-Speicher
- Displaytest und Displayhold (Latch)

Folgende Optionen sind erhältlich

- Analogausgang 0 - 10 V, 2 - 10 V, 0 - 20 mA, 4 - 20 mA
- zwei zusätzliche Grenzwerte mit Relaisausgang
- RS485-Schnittstelle
- RS232-Schnittstelle
- TTY, Current-Loop-Schnittstelle

2. Sicherheitshinweise

Dieses Gerät ist gemäß VDE 0411 gebaut. Es hat unser Werk geprüft und in betriebsbereitem Zustand verlassen.

Bitte lesen Sie vor Montage und Inbetriebnahme des Gerätes diese Bedienungsanleitung sorgfältig durch. Die Bedienungsanleitung beinhaltet Hinweise und Warnvermerke die beachtet werden müssen, um einen gefahrlosen Betrieb zu gewährleisten. Vor Inbetriebnahme ist das Gerät auf Beschädigung durch unsachgemäßen Transport bzw. unsachgemäße Lagerung zu untersuchen. Ist zu vermuten, daß aufgrund von eventuellen Beschädigungen ein gefahrloser Betrieb nicht möglich ist, darf das Gerät nicht in Betrieb genommen werden.

Das Gerät darf niemals unter Bedingungen betrieben werden, die nicht den angegebenen Spezifikationen und den Angaben auf dem Typenschild entsprechen.

Wartung und Instandsetzung darf nur von sach- und fachkundig geschulten Personen vorgenommen werden, die mit den damit verbundenen Gefahren und Garantiebestimmungen vertraut sind.

2.1. Symbolerklärung



Vorsicht



Achtung



Hinweis



Tip

Vorsicht: wird verwendet bei Gefahren für **Leben und Gesundheit**.

Achtung: wird verwendet bei Gefahren, die **Sachschäden** verursachen können

Hinweis: wird verwendet für Hinweise, bei deren Nichtbeachtung **Störungen im Betriebsablauf** entstehen können.

Tip: wird verwendet für Hinweise, bei deren Beachtung **Verbesserungen im Betriebsablauf** erreicht werden.

3. Montage

3.1. Angaben zum Einsatzort

Die Montage darf nur gemäß der angegebenen IP-Schutzart vorgenommen werden. Die Anzeige muß ggf. zusätzlich gegen schädliche Umwelteinflüsse wie z.B. Spritzwasser, Staub, Temperatur geschützt werden.

3.2. Einbau des Meßwertanzeigers

3.2.1. Gehäuse für Schaltschrank

- Einschieben des Gerätes von vorne in Ausschnitt (nach DIN 43700: $92^{+0,8} \times 45^{+0,6}$ mm)
- wechselseitiges Festziehen der Befestigungsspannen (Form B DIN 43835) bis das Gerät fest in der Schaltschrank sitzt.

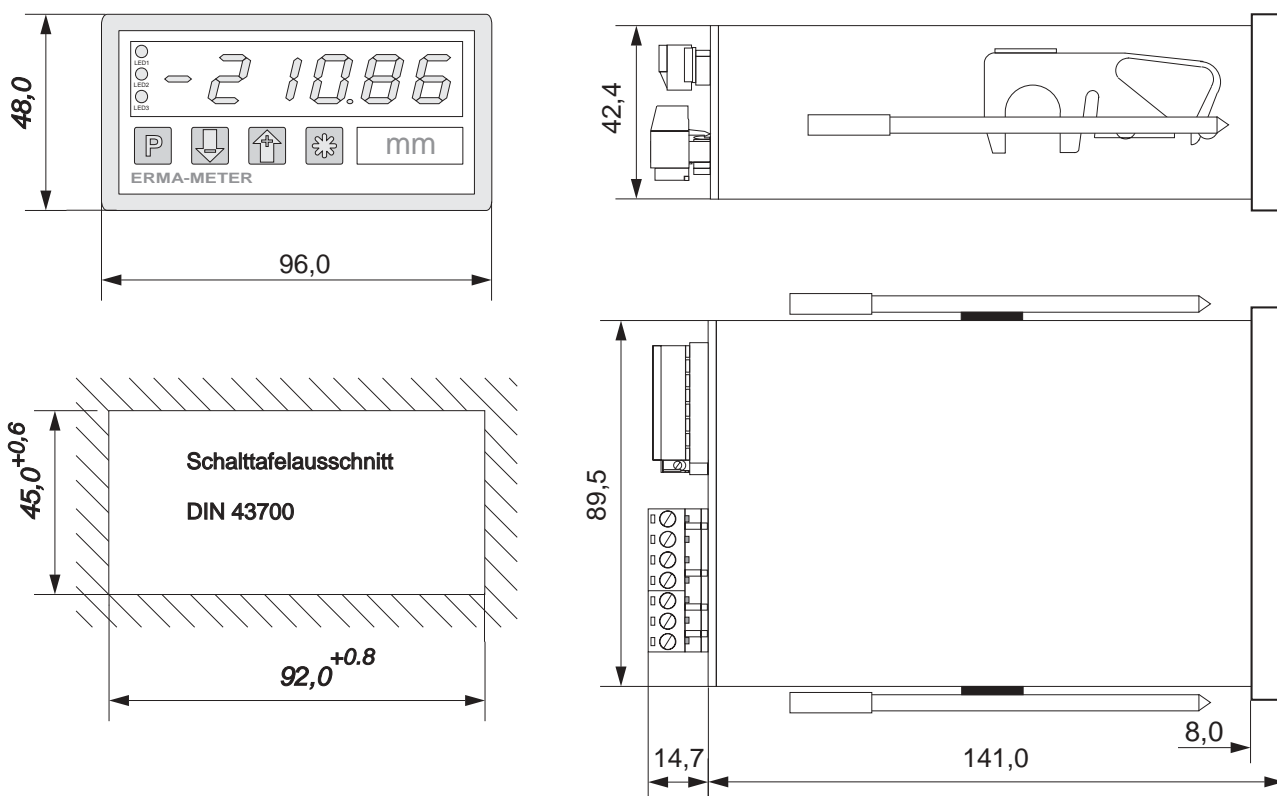

3.2.2. Gehäuse für Mosaikrastereinbau

- Einschieben des Gerätes von vorne in eines der folgenden Rastersysteme
 - a) Mosaikraster System 8RU (M50x25) von Siemens
 - b) Mosaikraster System von Subkleb

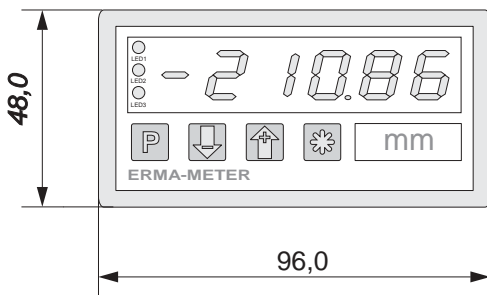

Mosaiksystem:

Siemens 8RU (M50x25)

Subkleb

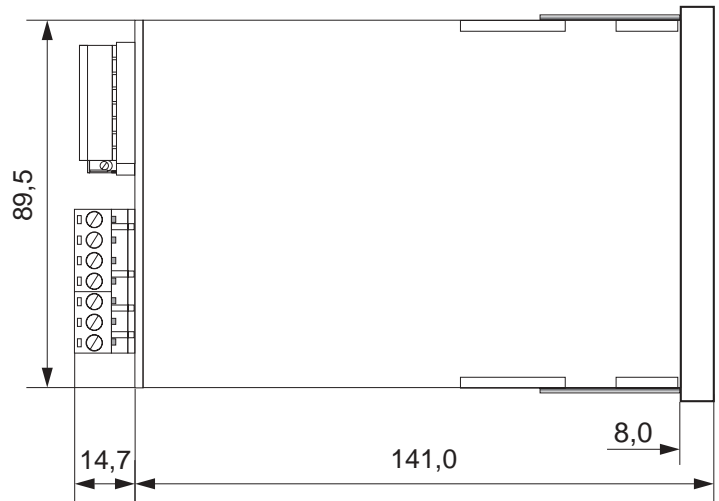
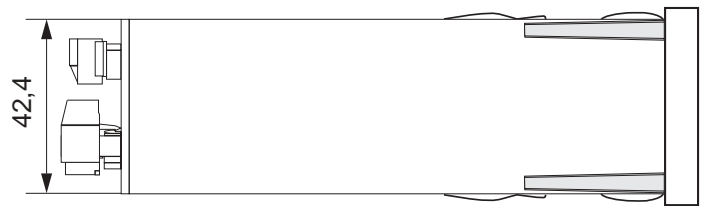

4. Elektrischer Anschluß

4.1. Allgemeine Hinweise



- Steckverbinder dürfen nie unter Spannung gesteckt oder gezogen werden.
- Alle Verdrahtungsarbeiten dürfen nur spannungslos erfolgen.
- Litzen sind mit entsprechenden Aderendhülsen zu versehen.
- Achten Sie unbedingt darauf, daß die Spannung der Hilfsenergie mit den Angaben auf dem Gerät übereinstimmt.
- Es ist auf eine sorgfältige Erdung des Gerätes zu achten.

4.2. Hinweise zur Störsicherheit

Alle Anschlüsse sind gegen äußere Störeinflüsse geschützt. Der Einsatzort ist aber so zu wählen, daß induktive oder kapazitive Störungen nicht auf das Gerät oder dessen Anschlußleitungen einwirken können. Störungen können z.B. von Schalt-
netzteilen, Motoren oder Schützen verursacht werden. Durch geeignete Kabelführung und Verdrahtung können Störeinflüsse vermindert werden.

Grundsätzlich sind folgende Maßnahmen erforderlich:

- Es darf nur geschirmtes Kabel verwendet werden.
- Die Verdrahtung von Abschirmung und Masse (0V) muß sternförmig und großflächig erfolgen.
- Das Gerät muß in möglichst großem Abstand von Leitungen eingebaut werden, die mit Störungen belastet sind; ggf. sind zusätzliche Maßnahmen wie Schirmbleche oder metallisierte Gehäuse vorzusehen.
- Schützspulen müssen mit Funkenlöschgliedern beschaltet sein.
- Leitungsführung parallel zu Energieleitungen ist zu vermeiden.



4.3. Anschluß- und Klemmenbelegung

Der Anschluß aller Ein- und Ausgänge erfolgt auf der Geräterückseite über steckbare Schraubklemmen.

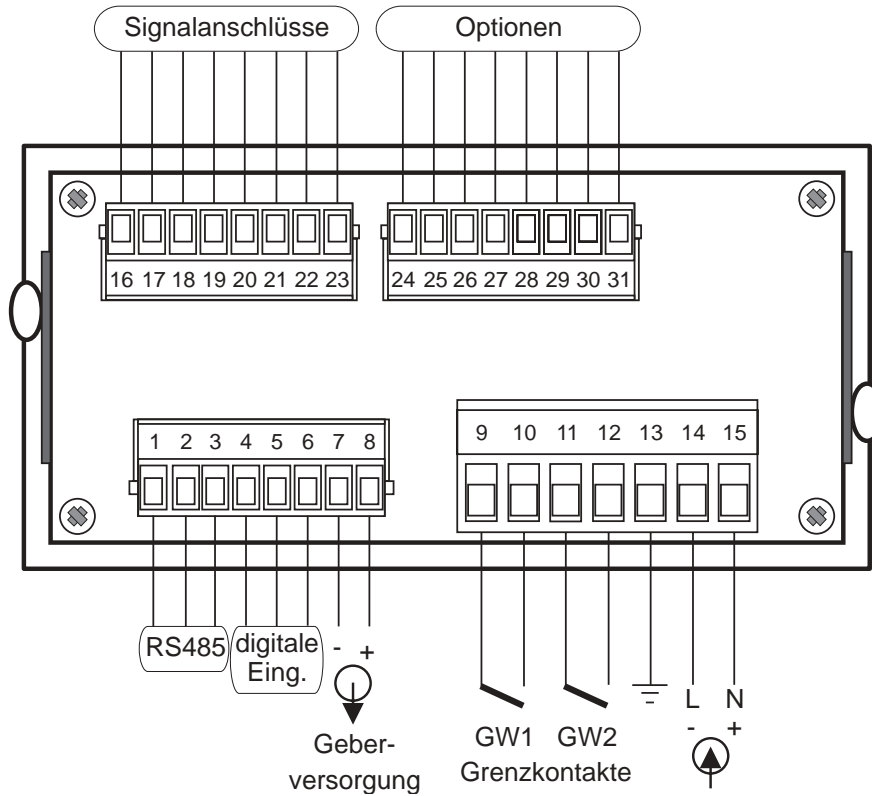

Klemmenbelegung:

1	Option RS 485, GND	16	Signaleingänge
2	Option RS 485, B (-)	bis	
3	Option RS 485, A (+)	23	
4	Digital GND	24	Option Analogausgang oder Option RS 232 oder Option Current-Loop, TTY oder Option zwei zusätzliche Grenzwerte mit Relaisausgängen
5	Digitaler Benutzereingang 1	bis	
6	Digitaler Benutzereingang 2	31	
7	Geberversorgung (-)		
8	Geberversorgung (+)		
9/10	Relaiskontakt Grenzwert 1		
11/12	Relaiskontakt Grenzwert 2		
13	Masse-Erdanschluß		
14	Spannungsversorgung L, DC (-)		
15	Spannungsversorgung N, DC (+)		

4.4. Signaleingänge belegen

4.4.1. Inkremental A 90° B

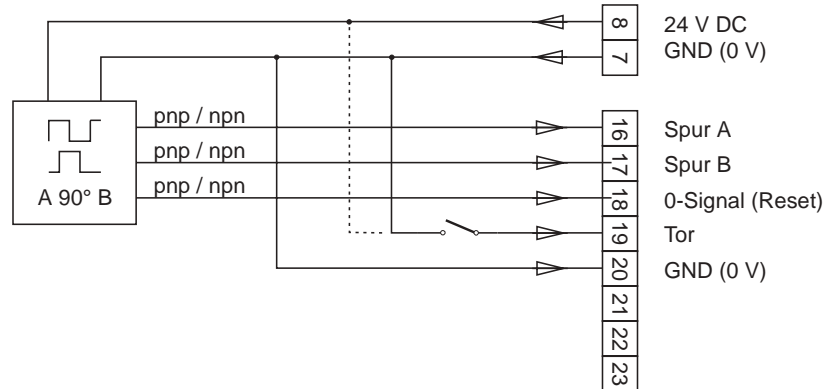

4.4.2. UP/DOWN-Counter A mit Richtung B

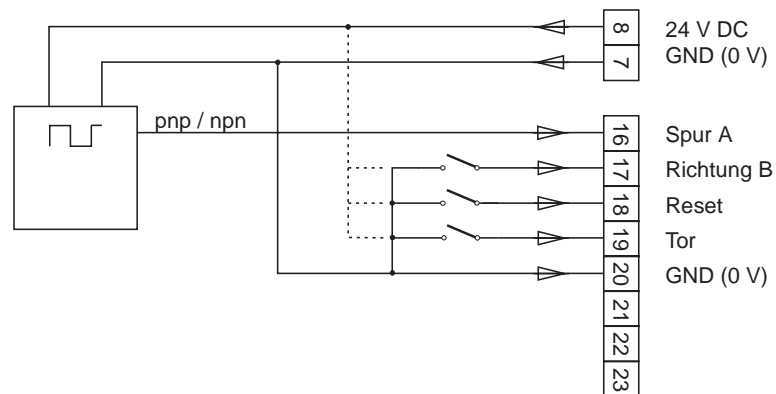

4.4.3. Impulszähler A und B

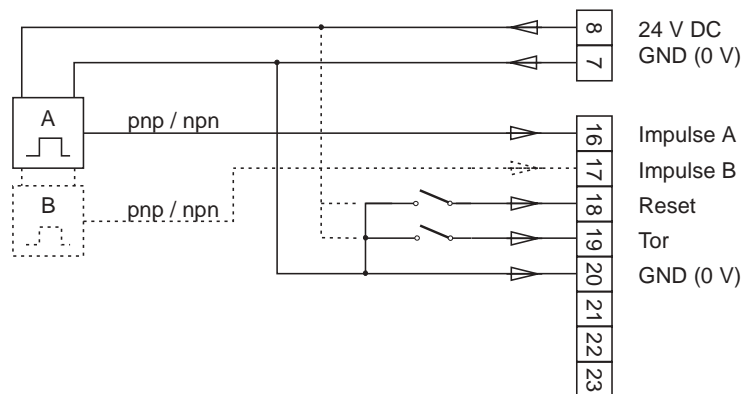

4.4.4. Frequenz-/Drehzahlmessung

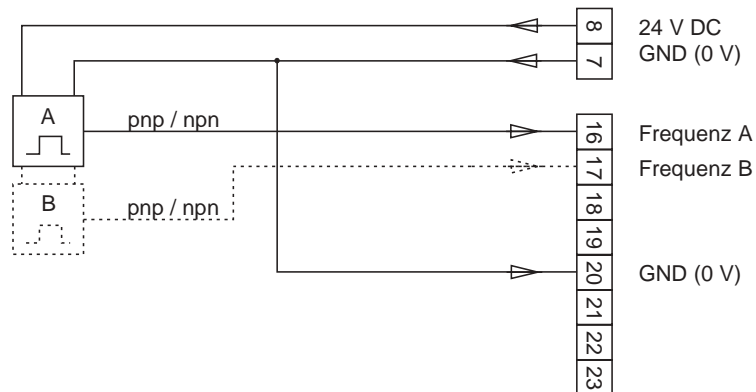

4.4.5. Periodendauer-/Impulsbreitenmessung

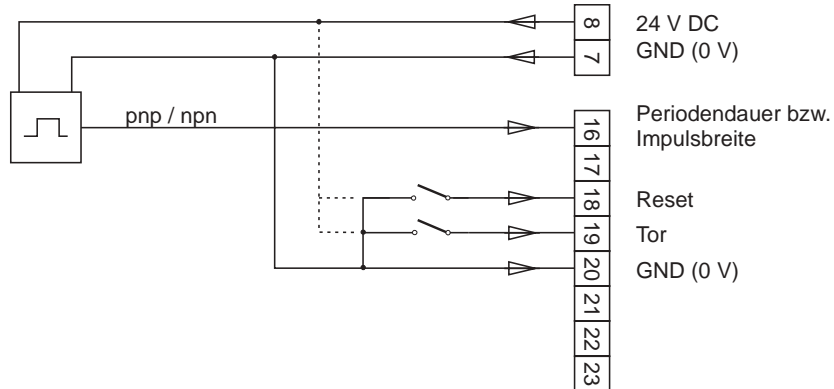

4.4.6. Zeitmessung über Start/Stop-Eingang

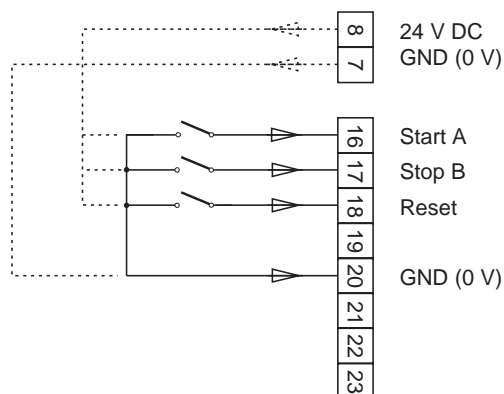

4.5. Anschluß der digitalen Eingänge

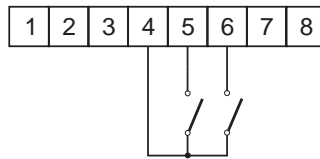

Digitaler Eingang 1

- aktiv => Verbinden von Klemme 4 und 5
- masseschaltende Ansteuerung, low-aktiv

Digitaler Eingang 2

- aktiv => Verbinden von Klemme 4 und 6
- masseschaltende Ansteuerung, low-aktiv

4.6. Grenzkontakte (Relais) belegen

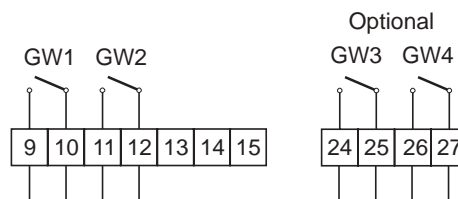

4.7. Geberversorgung belegen

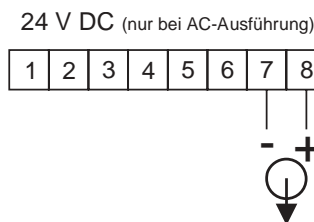

4.8. Anschluß am Analogausgang

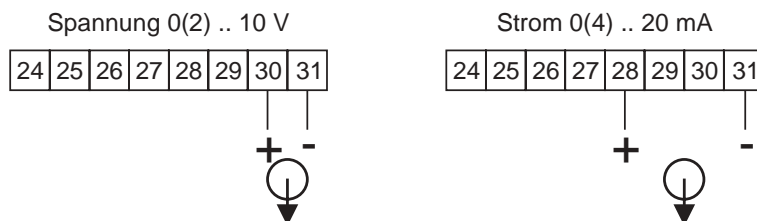

4.9. Anschluß der RS485-Schnittstelle

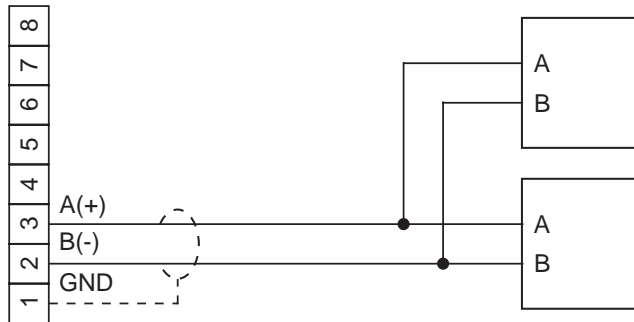

4.10. Anschluß der RS232-Schnittstelle

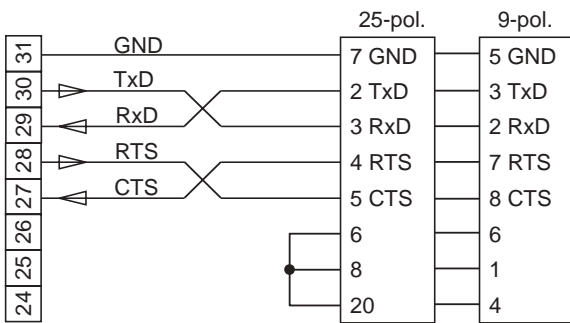

mit Handshake-Steuerung

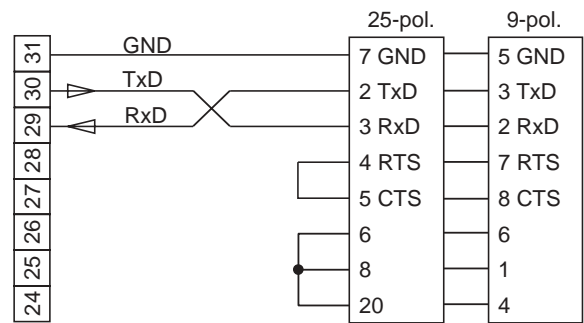

ohne Handshake-Steuerung

4.11. Anschluß der Current-Loop-Schnittstelle (TTY)

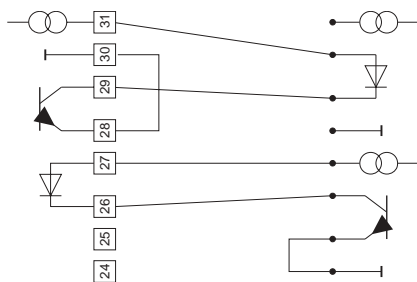

Vollduplex, Gerät TxD aktiv, RxD passiv

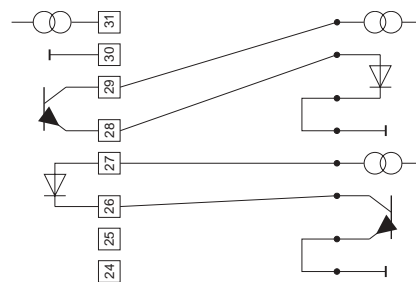

Vollduplex, Gerät TxD & RxD passiv

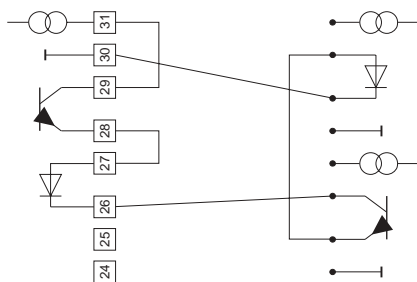

Halbduplex, Gerät aktiv

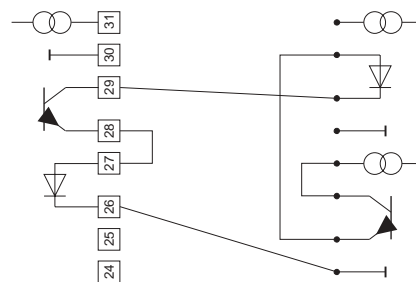

Halbduplex, Gerät passiv

4.12. Anschluß der Versorgungsspannung

4.12.1. Versorgungsspannung 95 ... 250 V AC

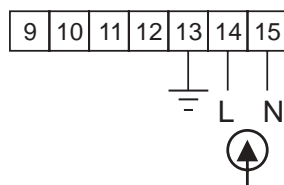

4.12.2. Versorgungsspannung 18 ... 36 V DC

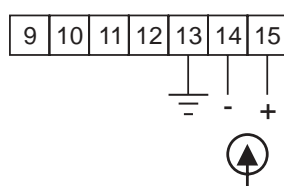

5. Inbetriebnahme

Es ist unbedingt darauf zu achten, daß die Versorgungsspannung mit der auf dem Typenschild angegebenen Versorgungsspannung übereinstimmt.



Das Gerät ist werkseitig mit einer Grundeinstellung versehen (Voreinstellungen). Vor der Inbetriebnahme muß das Gerät auf den vorgesehenen Einsatzfall konfiguriert werden.



Achtung ! Bei der Konfiguration in einer funktionsfähigen Anlage ist sicherzustellen, daß das Gerät bis zur endgültigen Konfiguration keine Fehlfunktionen auslösen kann.

6. Bedienung

Mit den vier frontseitigen Folientasten erfolgt die Programmierung und Bedienung des Gerätes. Die Tasten können je nach Betriebszustand mehrere Funktionen besitzen.

6.1. Tasten- und LED-Funktionen

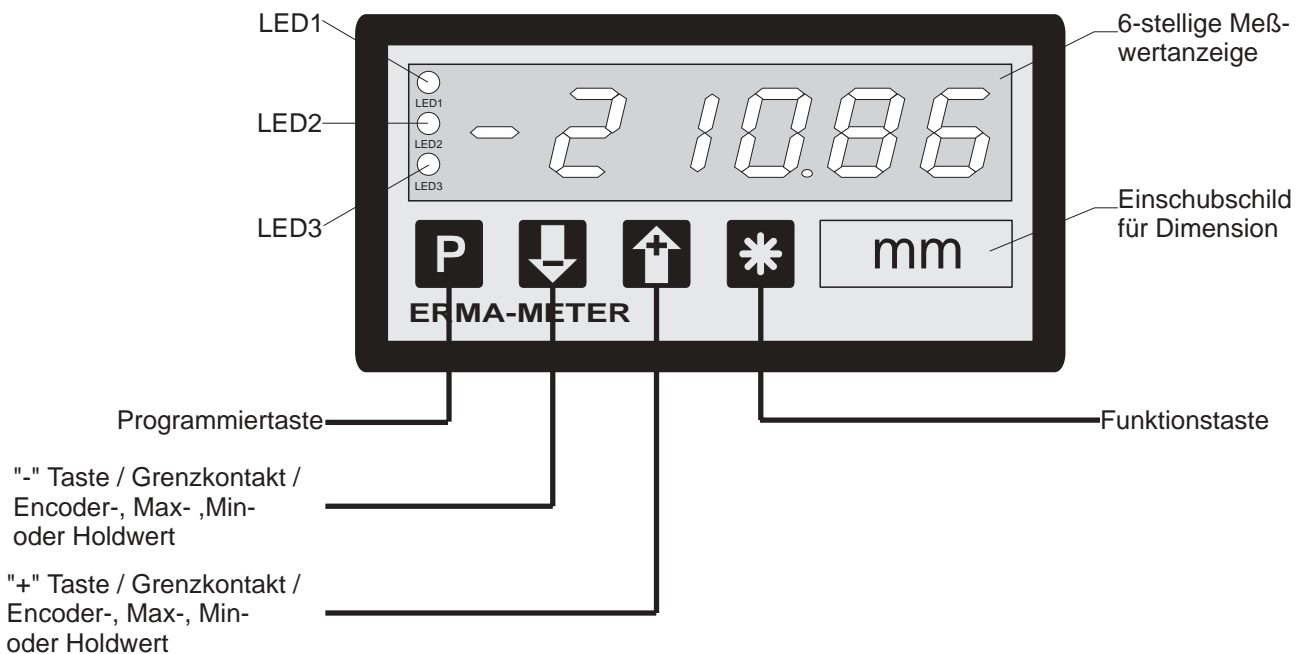

LED 1	LED 2	LED 3	Bedeutung
x	x	dunkel	Meßwert- oder Holdwert
x	x	rot	Minimumwert wird angezeigt
x	x	grün	Maximumwert wird angezeigt
x	x	grün/blinkt	Programmiermodus ist aktiv
x	dunkel	x	Grenzwert 2 ist nicht aktiv
x	leuchtet	x	Grenzwert 2 ist aktiv
x	blinkt	dunkel	Grenzwert 2 wird angezeigt
x	blinkt	grün/blinkt	Grenzwert 2 wird editiert
dunkel	x	x	Grenzwert 1 ist nicht aktiv
leuchtet	x	x	Grenzwert 1 ist aktiv
blinkt	x	dunkel	Grenzwert 1 wird angezeigt
blinkt	x	grün/blinkt	Grenzwert 1 wird editiert

x = Zustand der LED nicht berücksichtigt

7. Betriebszustände



Die Bedienung bzw. Programmierung des Gerätes gliedert sich in mehrere Betriebszustände:

- Bedienebene
- Zugangscodenebene
- Programmebene

7.1. Bedienebene

Befindet sich das Gerät in der Bedienebene, so wird der normale Meßablauf abgearbeitet. Dieser beinhaltet folgende Abläufe:

- Eingangssignale einlesen
- digitale Eingänge auswerten
- Eingangssignale verrechnen und anzeigen
- Grenzwertausgabe
- Analogwertausgabe

Aus der Bedienebene heraus stehen dem Anwender je nach Programmierung der Parameter **0-13** (Funktion der Taste ), **0-14** (Funktion der Taste ) und **0-12** (Funktion der Taste ) bei Betätigung der Tasten folgende Funktionen zur Verfügung.

Parameter 0-12 Funktion Taster "*"	 während Betätigung
0	keine Funktion
1	Maximum-, Minimumspeicher rücksetzen
2	manueller Grenzwertreset
3	Zähler rücksetzen
4	externe Sendeauslösung (nur bei Option Schnittstelle)





Parameter 0-13 Funktion Taster "-"		
	während Betätigung	3 sec. Dauerbetätigung
0	keine Funktion	-
1	Eingangssignal anzeigen	-
2	Maximumwert anzeigen	-
3	Minimumwert anzeigen	-
4	Holdwert anzeigen	-
5	Grenzwert 1 anzeigen	Grenzwert 1 editieren
6	Grenzwert 2 anzeigen	Grenzwert 2 editieren

7. Betriebszustände

Parameter 0-14 Funktion Taster "+"		
	während Betätigung	3 sec. Dauerbetätigung
0	keine Funktion	-
1	Eingangssignal anzeigen	-
2	Maximumwert anzeigen	-
3	Minimumwert anzeigen	-
4	Holdwert anzeigen	-
5	Grenzwert 1 anzeigen	Grenzwert 1 editieren
6	Grenzwert 2 anzeigen	Grenzwert 2 editieren

7.2. Zugangsebene





Der Betriebszustand "Zugangsebene" wird aus der Bedienebene heraus aktiviert, in dem die Taste **P** betätigt wird. Auf der Anzeige erscheint "c000". Während des Betriebszustandes "Zugangsebene" wird der normale Meßablauf des Gerätes abgearbeitet.

Taster	Funktion
	Bestätigen des eingestellten Zugangscodes
	Zugangscod dekrementieren
	Zugangscod inkrementieren
	programmierte Funktion

7.3. **Programmebene**

Der Betriebszustand "Programmebene" wird aus dem Betriebszustand "Zugangscodeebene" heraus aktiviert, in dem der richtige Zugangscode eingestellt und mit der Taste **P** bestätigt wird. Die Programmierung gliedert sich in folgende Schritte auf:



- Auswahl der Programmierenebene
- Auswahl des Parameters
- Editieren des Parameters

Taster	Betätigung	3 sec. Dauerbetätigung
	Selektieren von - Programmierenebene - Parameter	-
	Dekrementieren von - Programmierenebene - Parameternummer - Parameter	-
	Inkrementieren von - Programmierenebene - Parameternummer - Parameter	-
	-	Programmierung abbrechen

8. **Programmierung**

Die Programmierung des Gerätes gliedert sich in mehrere Programmiererebenen.



Zugang zur Auswahl der Programmiererebenen

- Taste **P** betätigen => Zugangscodeabfrage wird aktiviert
- auf der Anzeige erscheint "c000"
- Zugangscode einstellen mit Taste  oder  und mit Taste **P** bestätigen



Wurde ein falscher Zugangscode eingestellt, befindet sich das Gerät anschließend im Betriebszustand "Bedienebene".

8.1. **Änderung oder Kontrolle der Parameter**



Eintritt in den Programmiermodus

- Taste **P** betätigen
- LED 3 blinkt in der Farbe grün
- auf der Anzeige erscheint "c000"
- Zugangscode einstellen mit Tasten  oder 
- Zugangscode mit Taste **P** bestätigen
- auf der Anzeige erscheint "P-00"



Beenden des Programmiermodus

- Taste  oder  solange betätigen bis auf der Anzeige "PEnd" erscheint
- mit Taste **P** bestätigen
- LED 3 aus
- Rücksprung in den Betriebszustand "Bedienebene"



Auswahl der Programmiererebene

- mit Tasten  oder  die gewünschte Programmiererebene auswählen
- Programmiererebene mit Taste **P** bestätigen
- Anzeige der Parameternummern der ausgewählten Programmiererebene
z.B.: "0-00" => Parameter 0 der Programmiererebene 0
z.B.: "2-00" => Parameter 0 der Programmiererebene 2



Rücksprung aus der Programmier Ebene

- Tasten  oder  solange betätigen bis auf der Anzeige "xEnd" erscheint
z.B.: "0End" =>Rücksprung aus Programmier Ebene 0
z.B.: "2End" =>Rücksprung aus Programmier Ebene 2
- mit Taste  bestätigen
- auf der Anzeige erscheint die Programmier Ebene
z.B. "P-00" => für Programmier Ebene 0
z.B. "P-02" => für Programmier Ebene 2

Auswahl des Parameters

- mit Taste  oder  den gewünschten Parameter auswählen
- Parameter mit Taste  bestätigen
- auf der Anzeige erscheint der zuletzt programmierte Wert des ausgewählten Parameters

Ändern und bestätigen des ausgewählten Parameters

- mit Tasten  oder  den Parameter ändern
- Parameter mit Taste  bestätigen
- auf der Anzeige erscheint die Programmier Ebene und die Nummer des Parameters
z.B.: "0-05" => Parameter 5 der Programmier Ebene 0
z.B.: "2-08" => Parameter 8 der Programmier Ebene 2

8.2. Übersicht über die Programmier Ebenen

Die Parameter des Meßgerätes sind in verschiedene Programmier Ebenen unterteilt. Es stehen je nach Ausführung des Gerätes mehrere Programmier Ebenen zur Verfügung.

P-00: Programmier Ebene zur Gerätekonfiguration

Die Gerätekonfiguration dient zur Anpassung von Signalquellen und Meßwertanzeiger.

P-02: Programmier Ebene für Grenzwertfunktionen

In dieser Programmier Ebene werden alle Einstellungen, welche die Grenzwerte betreffen, vorgenommen.

P-03: Programmier Ebene für Analogausgang

In dieser Programmier Ebene werden alle Einstellungen, welche den Analogausgang betreffen, vorgenommen.

P-04: Programmier Ebene für serielle Schnittstellen

In dieser Programmier Ebene werden alle Einstellungen, welche die Schnittstellen betreffen, vorgenommen.

8.3. Programmiererebene zur Konfiguration P-00

Parameter	Bedeutung	Einstellbereich	Voreinstellung
0-00	Betriebsarten für Zähler		
	0 -> Inkremental A 90° B x 4		
	1 -> Inkremental A 90° B x 2		
	2 -> Inkremental A 90° B x 1		
	3 -> Aufwärtszähler A + Richtung B		
	4 -> Abwärtszähler A + Richtung B		
	5 -> Zähler A		
	6 -> Summenzähler A + B		
	7 -> Differenzzähler A - B		
	8 -> Verhältniszähler A/B		
	9 -> Prozentuale Differenz (A-B)/Ax100.0		
	10 -> Prozentuale Differenz (B-A)/Ax100.0		
	Betriebsarten für Frequenz-/Drehzahlmessung		
	11 -> Frequenz-/Drehzahlmesser A auto. Meßbereichumschaltung		
	12 -> Frequenz-/Drehzahlmesser A Auflösung 0,1 Hz		
	13 -> Frequenz-/Drehzahlmesser A Auflösung 1 Hz / Umdrehungen pro Sek.		
	14 -> Frequenz-/Drehzahlmesser A Auflösung 1 U/min, Umdrehungen pro Min.	0 .. 24	0
	15 -> Frequenz-/Drehzahlmesser A Auflösung 36 U/min, Umdrehungen pro Std.		
	16 -> Frequenz-/Drehzahlmesser A + B Auflösung 1 Hz		
	17 -> Frequenz-/Drehzahlmesser A - B Auflösung 1 Hz		
	18 -> Frequenz-/Drehzahlmesser A/B Meßbereich 0,001 .. 999,999		
	19 -> Frequenz-/Drehzahlmesser (A-B)/Ax100.0 Meßbereich -9999,9 .. 0 .. +100,0 %		
	20 -> Frequenz-/Drehzahlmesser (B-A)/Ax100.0 Meßbereich -100,0 .. 0 .. +99999,9 %		
	Betriebsarten für Zeitmessung		
21 -> Periodendauermessung Meßbereich auto. 0,00001 .. 64 s			
22 -> Impulsbreitenmessung Meßbereich auto. 0,0001 .. 64 s			
23 -> Zeitmesser auto. 0,0001 .. 999999 s			
24 -> Zeitmesser 00,00,00 .. 99,59,59 h			

8. Programmierung

Param	Bedeutung	Einstellbereich	Voreinstellung
0-01	Eingangsspiegel/-logik 0 -> NPN 1 -> 5 V, PNP 2 -> 12 V, PNP 3 -> 24 V, PNP	0 .. 3	0
0-02	Eingangsfiler für A und B 0 -> Filter (25 Hz) aus 1 -> Filter (25HZ) ein	0 .. 1	0
0-03	Time-Out-Zeit 0 -> 64 s 1 -> 4 s 2 -> 1 s 3 -> 0,5 s 4 -> 0,25 s	0 .. 4	3
0-04	Datenpufferung 0 -> Datenpufferung aus 1 -> Datenpufferung ein	0 .. 1	0
0-05	Nachkommastellen 0 -> XXXXXX 1 -> XXXXX.X 2 -> XXXX.XX 3 -> XXX.XXX 4 -> XX.XXXX 5 -> X.XXXXX	0 .. 5	0
0-06	Datenquelle für Anzeige 0 -> aktueller Meßwert 1 -> Maximumwert 2 -> Minimumwert 3 -> Holdwert (Latch)	0 .. 3	0
0-07	Offsetwert	-99999 .. 999999	0
0-08	Skalierungsfaktor	0.00001..9.99999	1.00000
0-09	Rücksetzzeit für Maximum- und Minimumspeicher 0 -> kein Rücksetzen X -> Rücksetzzeit in Sekunden	0 .. 100	0
0-10	Funktion digitaler Eingang 1 0 -> keine Funktion 1 -> Max-, Minspeicher rücksetzen 2 -> manueller Grenzwertreset 3 -> Holdfunktion (Latch) 4 -> Anzeigetest 5 -> aktueller Meßwert anzeigen	0 .. 8	0

8. Programmierung

Param	Bedeutung	Einstellbereich	Voreinstellung
0-10	Fortsetzung von 0-10: 6 -> Maximumwert anzeigen 7 -> Minimumwert anzeigen 8 -> externe Sendeauslösung	0 .. 8	0
0-11	Funktion digitaler Eingang 2 0 -> keine Funktion 1 -> Max-, Minspeicher rücksetzen 2 -> manueller Grenzwertreset 3 -> Holdfunktion (Latch) 4 -> Anzeigetest 5 -> aktueller Meßwert anzeigen 6 -> Maximumwert anzeigen 7 -> Minimumwert anzeigen 8 -> externe Sendeauslösung	0 .. 8	0
0-12	Funktion Taster "*" 0 -> keine Funktion 1 -> Max-, Minspeicher rücksetzen 2 -> manueller Grenzwertreset 3 -> Zähler rücksetzen 4 -> externe Sendeauslösung	0 .. 4	0
0-13	Funktion Taster "-" 0 -> keine Funktion 1 -> aktueller Meßwert anzeigen 2 -> Maximumwert anzeigen 3 -> Minimumwert anzeigen 4 -> Holdwert anzeigen 5 -> Grenzwert 1 anzeigen/editieren 6 -> Grenzwert 2 anzeigen/editieren	0 .. 6	0
0-14	Funktion Taster "+" 0 -> keine Funktion 1 -> aktueller Meßwert anzeigen 2 -> Maximumwert anzeigen 3 -> Minimumwert anzeigen 4 -> Holdwert anzeigen 5 -> Grenzwert 1 anzeigen/editieren 6 -> Grenzwert 2 anzeigen/editieren	0 .. 6	0
0-15	Zugangscode	0 .. 999	0
0End	Programmirebene P-00 verlassen		

8.4. Programmiererebene für Grenzwerte P-02

Die Parameter 2-12 bis 2-23 der Programmiererebene für die Grenzwerte sind nur bei Geräten mit der Option "zwei zusätzliche Grenzwerte mit Relaisausgängen" vorhanden.

Param	Bedeutung	Einstellbereich	Voreinstellung
2-00	Datenquelle für Grenzwert 1 0 -> Grenzwert 1 aus 1 -> Grenzwert 1 auf aktuellen Meßwert 2 -> Grenzwert 1 auf Maximumwert 3 -> Grenzwert 1 auf Minimumwert 4 -> Grenzwert 1 auf Holdwert	0 .. 4	0
2-01	Grenzwert 1, Schaltart 0 -> Arbeitskontakt bei Unterschreiten 1 -> Arbeitskontakt bei Überschreiten 2 -> Ruhekontakt bei Unterschreiten 3 -> Ruhekontakt bei Überschreiten	0 .. 3	0
2-02	Grenzwert 1, Schaltpunkt	-99999 .. 999999	0
2-03	Grenzwert 1, Hysterese	1 .. 1000	1
2-04	Grenzwert 1, Abfallverzögerung in Sekunden	0 .. 60	0
2-05	Grenzwert 1, Anzugsverzögerung in Sekunden	0 .. 60	0
2-06	Grenzwert 2, Datenquelle 0 -> Grenzwert 2 aus 1 -> Grenzwert 2 auf aktuellen Meßwert 2 -> Grenzwert 2 auf Maximumwert 3 -> Grenzwert 2 auf Minimumwert 4 -> Grenzwert 2 auf Holdwert	0 .. 4	0
2-07	Grenzwert 2, Schaltart 0 -> Arbeitskontakt bei Unterschreiten 1 -> Arbeitskontakt bei Überschreiten 2 -> Ruhekontakt bei Unterschreiten 3 -> Ruhekontakt bei Überschreiten	0 .. 3	0
2-08	Grenzwert 2, Schaltpunkt	-99999 .. 999999	0
2-09	Grenzwert 2, Hysterese	1 .. 1000	1
2-10	Grenzwert 2, Abfallverzögerung in Sekunden	0 .. 60	0
2-11	Grenzwert 2, Anzugsverzögerung in Sekunden	0 .. 60	0

8. Programmierung

Param	Bedeutung	Einstellbereich	Voreinstellung
2-12	Datenquelle für Grenzwert 3 0 -> Grenzwert 3 aus 1 -> Grenzwert 3 auf aktuellen Meßwert 2 -> Grenzwert 3 auf Maximumwert 3 -> Grenzwert 3 auf Minimumwert 4 -> Grenzwert 3 auf Holdwert	0 .. 4	0
2-13	Grenzwert 3, Schaltart 0 -> Arbeitskontakt bei Unterschreiten 1 -> Arbeitskontakt bei Überschreiten 2 -> Ruhekontakt bei Unterschreiten 3 -> Ruhekontakt bei Überschreiten	0 .. 3	0
2-14	Grenzwert 3, Schaltpunkt	-99999 .. 999999	0
2-15	Grenzwert 3, Hysterese	1 .. 1000	1
2-16	Grenzwert 3, Abfallverzögerung in Sekunden	0 .. 60	0
2-17	Grenzwert 3, Anzugsverzögerung in Sekunden	0 .. 60	0
2-18	Grenzwert 4, Datenquelle 0 -> Grenzwert 4 aus 1 -> Grenzwert 4 auf aktuellen Meßwert 2 -> Grenzwert 4 auf Maximumwert 3 -> Grenzwert 4 auf Minimumwert 4 -> Grenzwert 4 auf Holdwert	0 .. 4	0
2-19	Grenzwert 4, Schaltart 0 -> Arbeitskontakt bei Unterschreiten 1 -> Arbeitskontakt bei Überschreiten 2 -> Ruhekontakt bei Unterschreiten 3 -> Ruhekontakt bei Überschreiten	0 .. 3	0
2-20	Grenzwert 4, Schaltpunkt	-99999 .. 999999	0
2-21	Grenzwert 4, Hysterese	1 .. 1000	1
2-22	Grenzwert 4, Abfallverzögerung in Sekunden	0 .. 60	0
2-23	Grenzwert 4, Anzugsverzögerung in Sekunden	0 .. 60	0
2End	Programmierebene P-02 verlassen		

8.4.1. Grenzwertfunktionen

Hinweis !

Parameter 0-00 (11) Betriebsart: Frequenz/Drehzahlmessung
auto. Meßbereichsumschaltung

**Die Editierung der Schaltpunkte (Parameter 2-02, 2-08, 2-14, 2-20)
ist nur im Bereich von 0.0 Hz bis 99999.9 Hz möglich.**



Parameter 0-00 (21) Betriebsart: Periodendauermessung
auto. Meßbereichsumschaltung

Parameter 0-00 (22) Betriebsart: Impulsbreitenmessung
auto. Meßbereichsumschaltung

Parameter 0-00 (23) Betriebsart: Zeitmesser (Start/Stop)
auto. Meßbereichsumschaltung

**Die Editierung der Schaltpunkte (Parameter 2-02, 2-08, 2-14, 2-20)
ist nur im Bereich von 0 sec bis 999999 sec möglich.**

Folgende Datenquellen können auf Grenzwerte überwacht werden:

- aktueller Meßwert
- Maximum- oder Minimumwert
- Holdwert

Signalisierung der Grenzwertalarme für Grenzwert 1 und 2

- über zwei Relais bzw. über frontseitige LED 1 und LED 2



Programmierbare Funktionen für jeden Grenzwert

- Schaltpunkt und Hysterese
- Anzugs- und Abfallverzögerung
Bei Erreichen des Schaltpunktes wird die Relaisfunktion verzögert ausgelöst. Ein Schaltsignal kürzer als die eingestellte Zeit wird nicht gewertet.
- Schaltverhalten
Abfallen oder Anziehen des Relais bei Über- oder Unterschreiten des Schaltpunktes.

Manueller Grenzwertreset

In Abhängigkeit der Programmierung der digitalen Eingänge und des Funktionstasters  erfolgt die Alarm-Ausgabe entweder gespeichert oder nicht gespeichert.

Alarm-Ausgabe gespeichert:

- Wenn digitale Eingänge 1, 2 (Parameter 0-10 und 0-11) oder Funktionstaster  (Parameter 0-12) auf manueller Grenzwertreset programmiert ist.
- Rücksetzen der gespeicherten Alarm-Ausgabe, je nach Programmierung durch Aktivieren der digitalen Eingänge oder Betätigen des Funktionstasters .

Alarm-Ausgabe nicht gespeichert:



- Wenn weder die digitalen Eingänge 1, 2 oder der Funktionstaster  auf manueller Grenzwertreset programmiert ist.

Anzeigen und Editieren der Grenzwerte 1, 2, 3 und 4

Die Grenzwerte können auf unterschiedliche Arten zur Anzeige gebracht und editiert werden.

- Innerhalb der Programmerroutine, die über den Zugangscode erreicht wird. Während der aktivierten Programmerroutine findet kein Meßablauf statt.

Anzeigen und Editieren der Grenzwerte 1 und 2

- Über die Taste  oder  während des normalen Meßablaufes.
Der Editiervorgang wird durch Betätigen der Taste  beendet. Daraufhin wird der neue Grenzwert in den Meßablauf übernommen.

8.4.2. Grenzwertüberwachung auf Überschreiten

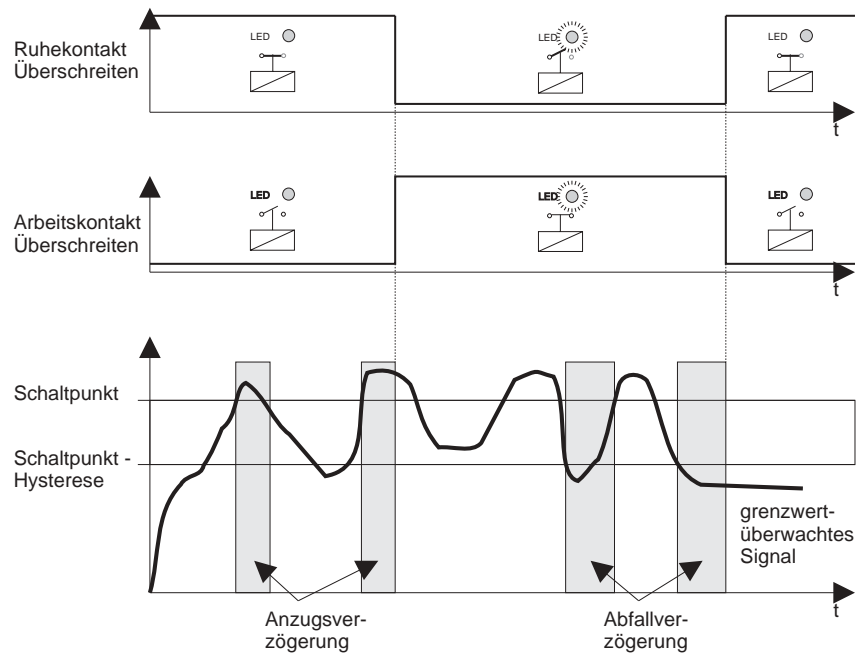

8.4.3. Grenzwertüberwachung auf Unterschreiten

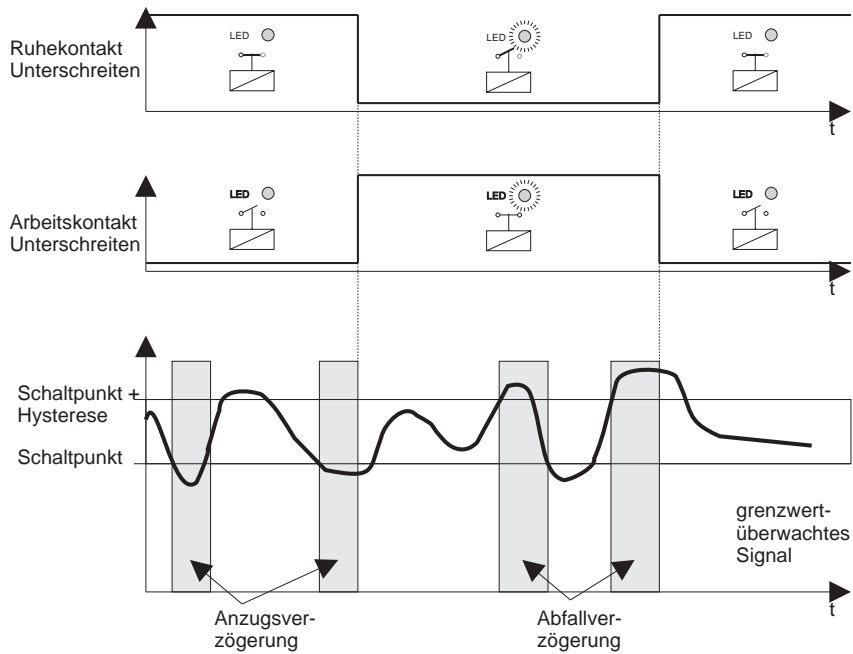

8.5. **Programmierebene für Analogausgang P-03**

Die Parameter der Programmiererebene für den Analogausgang sind nur bei Geräten mit der Option "Analogausgang" vorhanden.

Param	Bedeutung	Einstellbereich	Voreinstellung
3-00	Analogausgang, Datenquelle 0 -> Meßwert auf Analogausgang 1 -> Maximumwert auf Analogausgang 2 -> Minimumwert auf Analogausgang 3 -> Holdwert auf Analogausgang	0 .. 3	0
3-01	Analogausgang, Konfiguration 0 -> 0 bis 10 V 1 -> 2 bis 10 V 2 -> 0 bis 20 mA 3 -> 4 bis 20 mA	0 .. 3	0
3-02	Anzeigewert für minimale Ausgangsgröße	-99999..999999	0
3-03	Anzeigewert für maximale Ausgangsgröße	-99999..999999	4095
3End	Programmiererebene P-03 verlassen		

Hinweis !

Parameter 0-00 (11) Betriebsart: Frequenz-/Drehzahlmessung
auto. Meßbereichsumschaltung

Die Editierung der Anzeigewerte für die minimale Ausgangsgröße (3-02) und maximale Ausgangsgröße (3-03) ist nur im Bereich von 0.0 Hz bis 99999.9 Hz möglich.



Parameter 0-00 (21) Betriebsart: Periodendauermessung
Parameter 0-00 (22) Betriebsart: Impulsbreitenmessung
Parameter 0-00 (23) Betriebsart: Zeitmesser (Start/Stop)

Die Editierung der Anzeigewerte für die minimale Ausgangsgröße (3-02) und maximale Ausgangsgröße (3-03) ist nur im Bereich von 0 sec bis 999999 sec möglich.

8.5.1. Ausgangsskalierung für Analogausgang

Die Skalierung des Analogausganges erfolgt über die Parameter 3-02 und 3-03. Dabei können beliebige Anzeigewerte für die minimale und maximale Ausgangsgröße angegeben werden. Ausgangsgröße und Anzeigewerte werden durch eine lineare Gleichung verknüpft.

Folgende Datenquellen können auf den Analogausgang gegeben werden:

- aktueller Meßwert
- Maximumwert
- Minimumwert
- Holdwert

8.5.2. Ausgabewert bei Bereichsüberschreitung

Ausgangssignal	Ausgabewert bei Übersteuerung	Ausgabewert bei Untersteuerung
Spannung 0 bis 10 V	10 V	0 V
Spannung 2 bis 10 V	10 V	2 V
Strom 0 bis 20 mA	20 mA	0 mA
Strom 4 bis 20 mA	20 mA	4 mA

8.6. Programmiererebene für serielle Schnittstelle P-04

Die Programmiererebene ist nur bei den Geräten vorhanden, die optional mit einer Schnittstelle ausgestattet sind. Die Schnittstellenmodule sind bidirektional, galvanisch von der weiteren Geräteelektronik getrennt und arbeiten im Slave-Betrieb..

Param.	Bedeutung	Einstellbereich	Voreinstellung
4-00	Adresse der seriellen Schnittstelle	0 .. 31	1
4-01	Baudrate der seriellen Schnittstelle 0 -> : 300 Baud 1 -> : 600 Baud 2 -> : 1200 Baud 3 -> : 2400 Baud 4 -> : 4800 Baud 5 -> : 9600 Baud 6 -> : 19200 Baud	0 .. 6	6
4-02	Übertragungsmodus 0 -> PC-Mode 1 -> Terminal-Mode mit Zeitsteuerung 2 -> Terminal-Mode mit ext. Sendeauslösung	0 .. 2	0
4-03	Sendezyklus in sec. 0 -> Übertragung im Meßtakt	0 .. 3600	0
4-04	Datenquelle für Übertragung 0 -> Meßwert 1 -> Maximumwert 2 -> Minimumwert 3 -> Holdwert	0 .. 3	0
4-05	Handshake-Steuerung bei Option RS 232 0 -> ohne Handshake-Steuerung 1 -> mit Handshake-Steuerung	0 .. 1	0
4End	Programmiererebene P-04 verlassen		

Das Gerät kann vollständig über die seriellen Schnittstellen gesteuert werden. Das bedeutet, es kann von einem Leitrechner identifiziert werden (Gerätebezeichnung, Revisionsnummer), es können alle Parameter eingestellt, sowie alle Meßwerte und die eingestellten Parameter abgefragt werden..

8.6.1. Übertragungsmodus

PC-Mode

Im PC-Mode müssen die gewünschten Daten durch einen speziellen Befehl vom PC angefragt werden. Der Befehlsatz wird in einer separaten Anleitung beschrieben.

8.6.2. Übersicht der Schnittstellen

	RS 485	RS 232	Current-Loop, TTY passiv
Übertragungsart	symmetrisch	unsymmetrisch	symmetrisch
max. Kabellänge	1200 m	15 m	300 m
Anzahl Sender	32	1	1
Anzahl Empfänger	32	1	
Anzahl der Leitungen	2	3/5	2
Treiber-Ausgang unbelastet max.	$\pm 5 \text{ V}$	$\pm 15 \text{ V}$	20 mA
Treiber-Ausgang belastet	$\pm 1,5 \text{ V}$	$\pm 5 \text{ V} \dots \pm 15 \text{ V}$	20 mA
Empfänger-Eingang minimal	$\pm 0,3 \text{ V}$	$\pm 3 \text{ V}$	10 mA

8.7. Programmierung Schnellübersicht

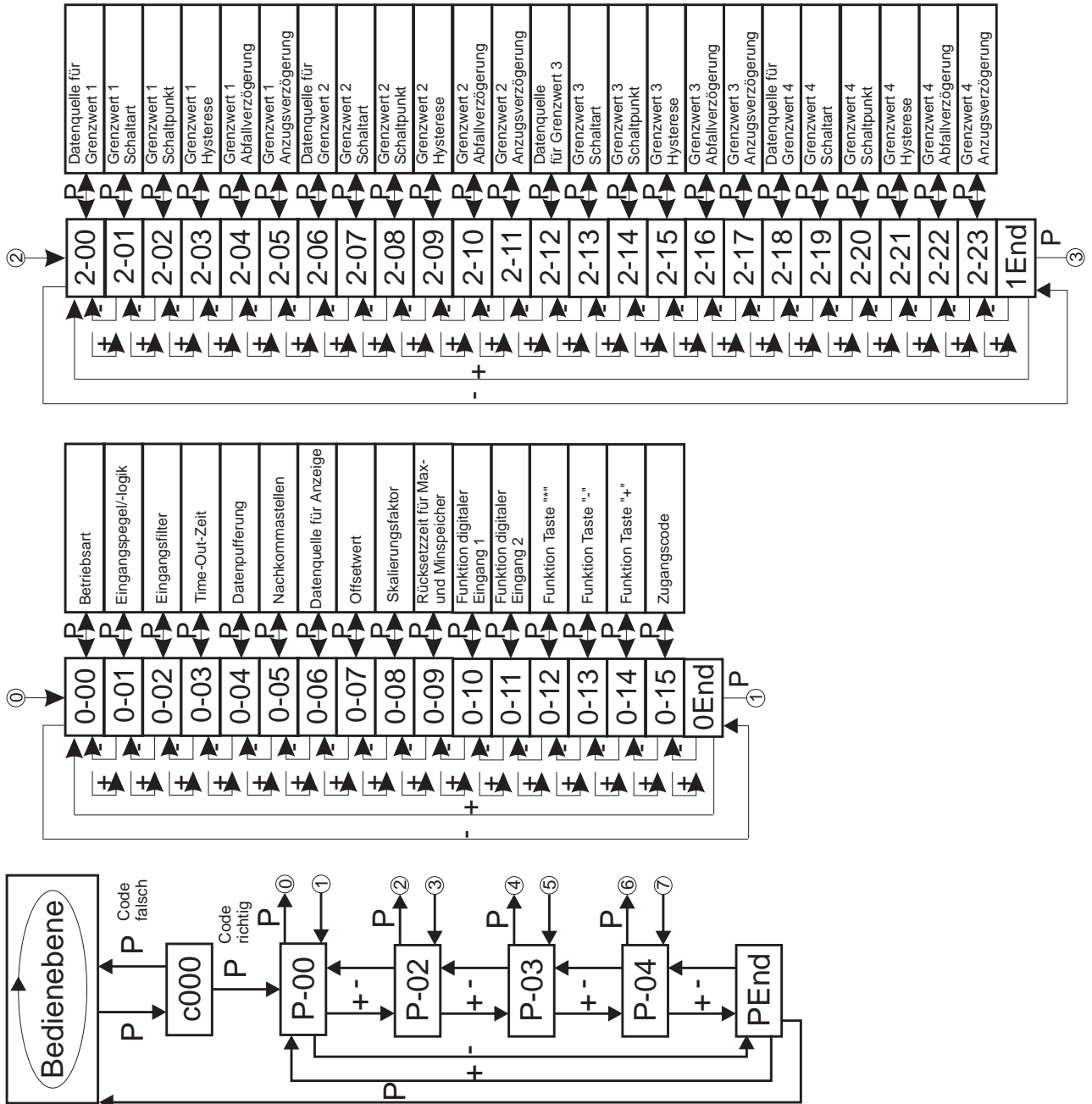

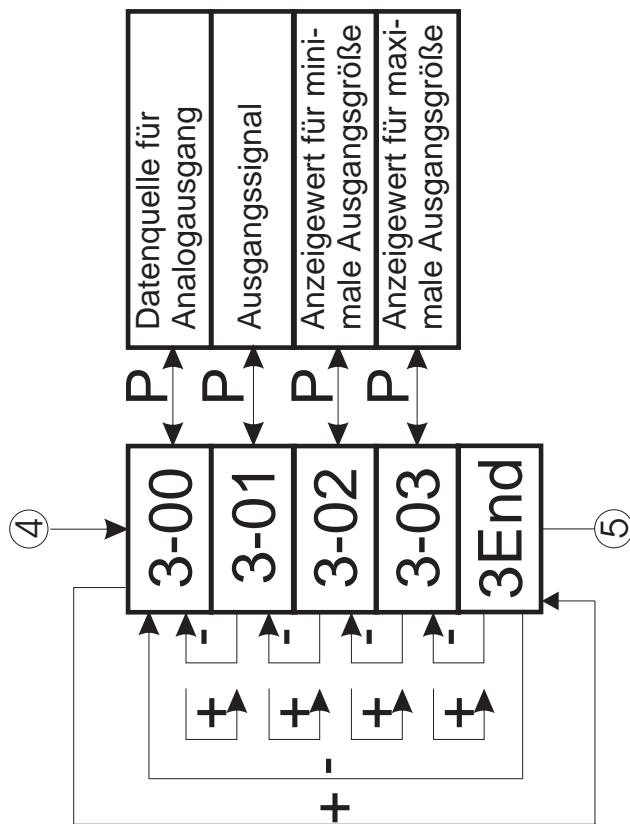
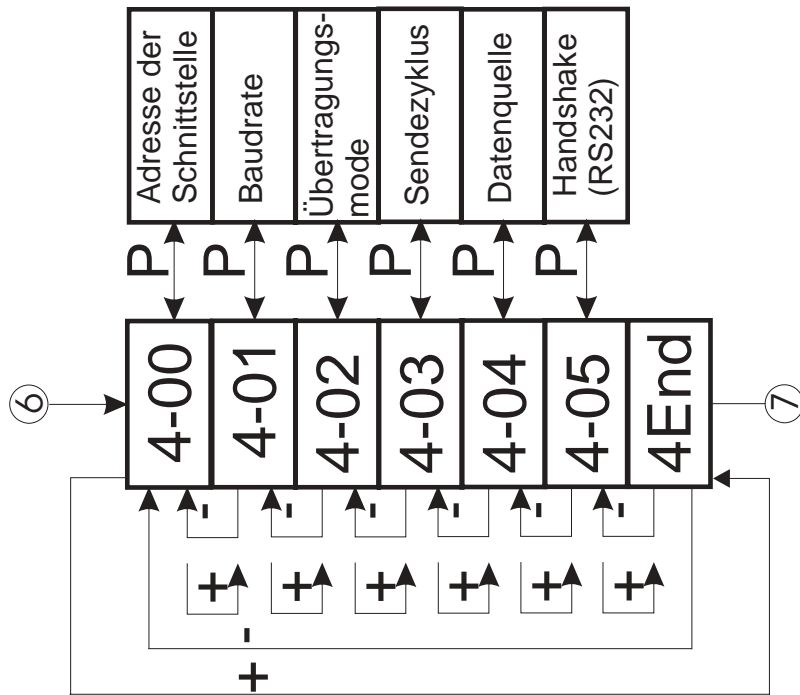

Legende	
P ≡ P	- Taste betätigen
+ ≡ ↔	- Taste betätigen
- ≡ ↔	- Taste betätigen

9. Beschreibung der Betriebsarten

9.1. Zähler-Betriebsarten

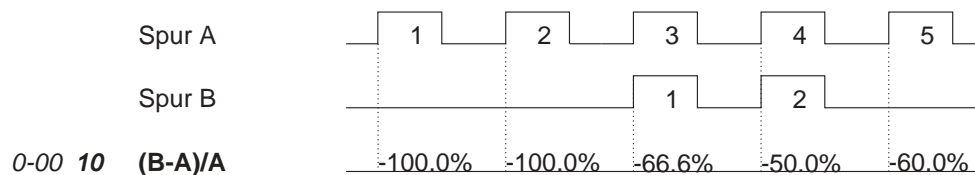
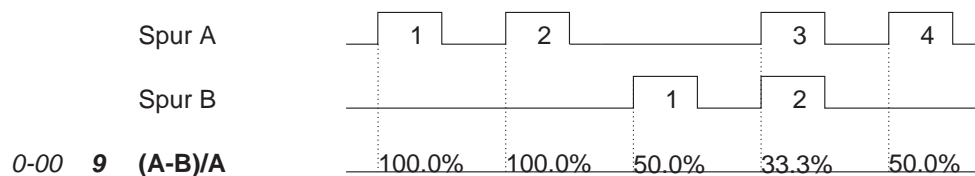
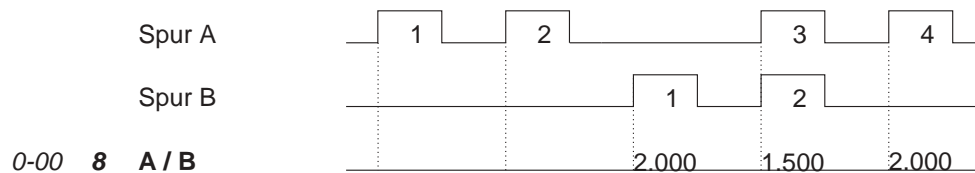
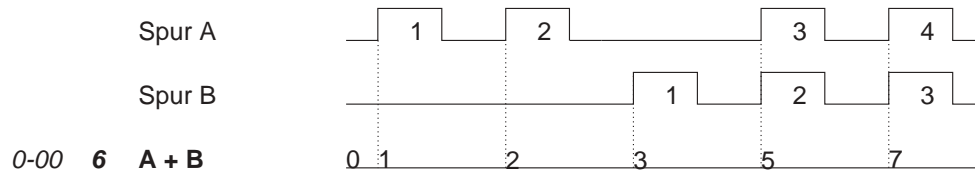
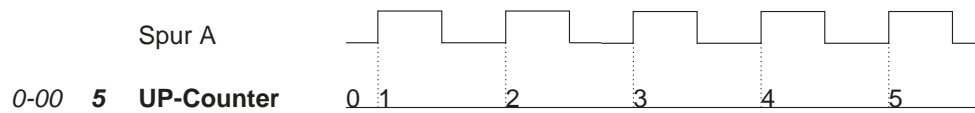
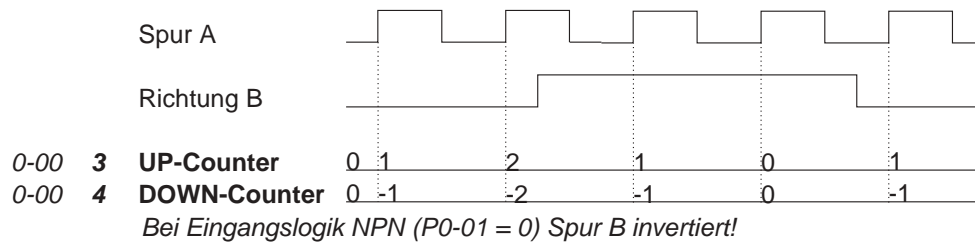
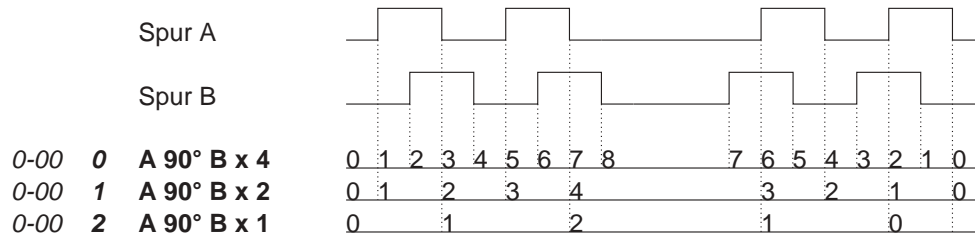

Bei allen Zählmodis kann der Faktor und das Komma programmiert werden.

9.2. Betriebsarten für Frequenz-/Drehzahlmessungen

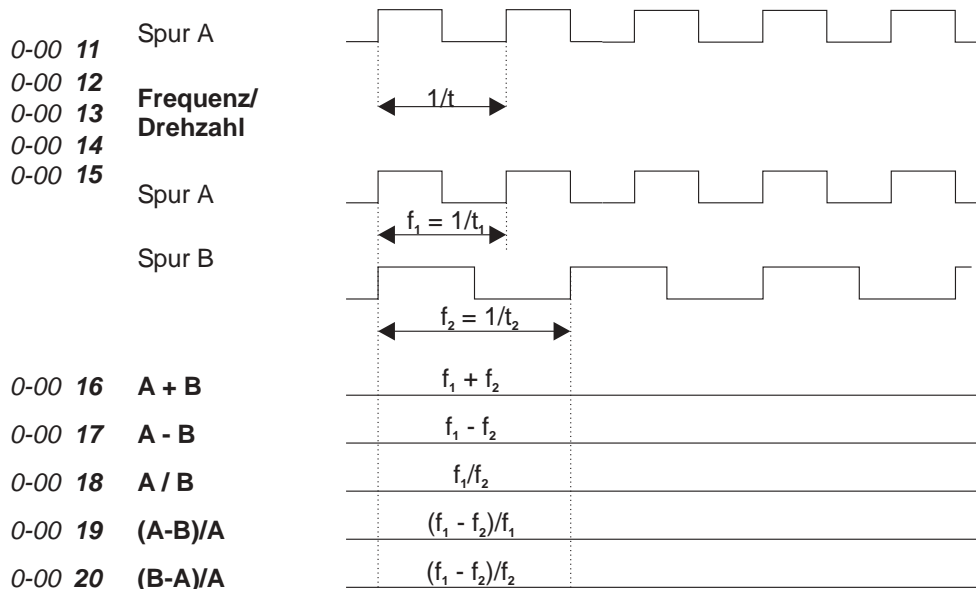

Außer bei der Betriebsart automatischer Meßbereich (0-00->11) kann der Faktor und das Komma programmiert werden. Die Time-Out-Zeit bestimmt die untere Grenzfrequenz. Ohne Eingangssignal wird die Time-Out-Zeit abgewartet, bis die Anzeige auf "000000" gesetzt wird.

9.2.1. Hinweis zur Messung von Umdrehungen

Der digitale Zähler CM 3101 verfügt in den Betriebsarten Umdrehungen pro Minute (Parameter 0-00 auf 14) und Umdrehungen pro Stunde (Parameter 0-00 auf 15) über einen festeingestellten Multiplikationssfaktor von 60 bzw. 3600. Entspricht nun ein Impuls am Eingang A *einer* Umdrehung, so wird die Anzahl der Umdrehungen korrekt als Umdrehungen pro Minute bzw. Umdrehungen pro Stunde angezeigt. Sollte sich eine Umdrehung aus mehr oder weniger als einem Impuls zusammensetzen, so kann eine weitere Anpassung über den Skalierungsfaktor (Parameter 0-08) erfolgen.

$$\text{Skalierungsfaktor} = \frac{1}{\text{Anzahl der Impulse/Umdrehung}}$$

9.3. Betriebsarten für Zeitmessungen

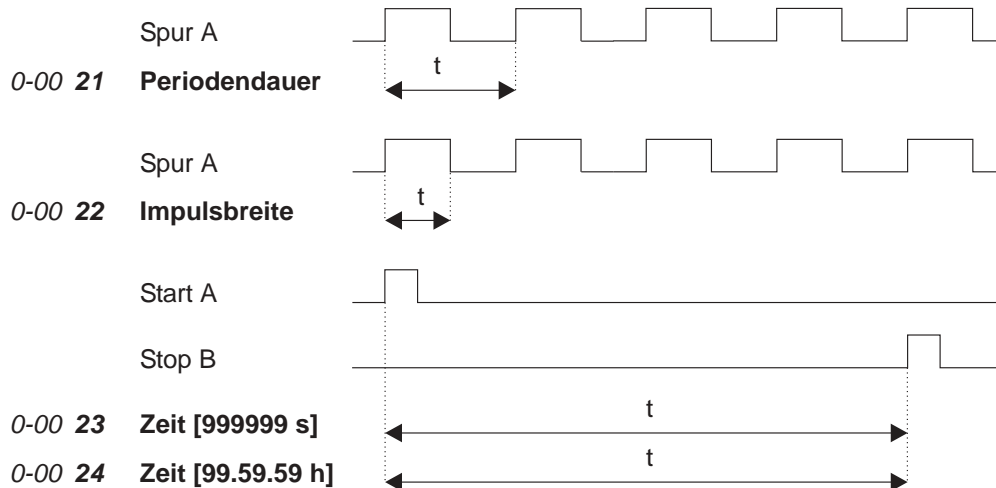

Bei Periodendauer- und Impulsbreitenmessung bestimmt die Time_Out-Zeit die maximal meßbare Zeit!

9.4. Anzeigeskalierung und Offsetwert

Die Skalierung des Anzeigebereiches erfolgt über einen programmierbaren Skalierungsfaktor und Offsetwert. Der Skalierungsfaktor ist in Parameter 0-08 programmierbar, der Offsetwert ist in Parameter 0-07 programmierbar. Der Anzeigewert berechnet sich dabei folgendermaßen.

$$\text{Anzeige} = \text{Meßwert} \times \text{Skalierungsfaktor} + \text{Offsetwert}$$

Die Verrechnung des Offsetwertes erfolgt nach der Verrechnung des Skalierungsfaktors

Die Übersteuerung bzw. Untersteuerung tritt auf, wenn der anzuzeigende Wert den Bereich von -99999 bis 999999 unter- bzw überschreitet.

- **Übersteuerung** wird in der Anzeige signalisiert durch "nnnnnn"
- **Untersteuerung** wird in der Anzeige signalisiert durch "uuuuuu"

9.4.1. Funktionstabelle

Parameter 0-00	Datenpufferung 0-04	Dezimalpunkt 0-05	Offsetwert 0-07	Skalierung 0-08	Time-Out 0-03
0 bis 7	ja	ja	ja	ja	nein
8 bis 10	ja	nein	nein	nein	nein
11 bis 12	nein	11 nein // 12 ja	nein	11nein//12ja	ja
13 bis 17	nein	ja	nein	ja	ja
18 bis 20	nein	nein	nein	nein	ja
21 bis 22	nein	nein	nein	nein	nein
23 bis 24	ja	nein	nein	nein	nein

9.5. Time-Out-Zeit

Die Time-Out-Zeit (Parameter 0-03) gibt die Zeit an, die zwischen dem letzten erfassten Impuls und dem Anzeigewert Null vergehen muß. Dadurch wird die minimale Meßfrequenz beeinflusst, z.B. 1 Sekunde entspricht der minimalen Meßfrequenz > 1 Hz.

10. Eingangsbeschaltung

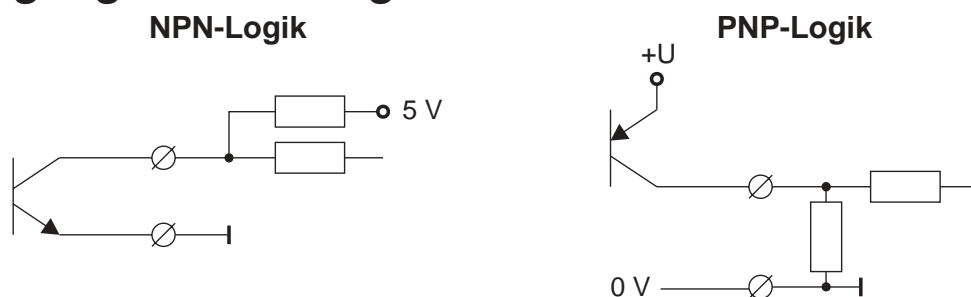

Die Anschlüsse 16 bis 19 sind Signaleingänge für die verschiedenen Betriebsarten. Der Signalpegel (5V bzw. TTL, 12V, 24V) und die Signallogik (PNP, NPN) werden im Parameter 0-01 programmiert.

10.1. EingangsfILTER

Der Meßwertanzeiger verfügt über eine Filter-Funktion. Diese ist über den Parameter 0-02 für die Betriebsarten 0 bis 10 sowie 21 bis 24 programmierbar. Der Filter ist nur für die Signaleingänge A und B zuschaltbar, und ist für ca. 25 Hz ausgelegt.

25 Hz-EingangsfILTER aktivieren

- Parameter 0-02 auf 1 programmieren

11. Softwarefunktionen

11.1. Datenpufferung

Der Meßwertanzeiger verfügt über eine Datenpuffer-Funktion. Diese ist über den Parameter 0-04 für die Betriebsarten 0 bis 10 sowie 21 bis 24 zuschaltbar. Bei einem Ausfall der Spannungsversorgung wird der zuletzt angezeigte Anzeigewert gespeichert, und steht nach einem neuen Einschaltvorgang wieder zur Verfügung.

Datenpuffer-Funktion aktivieren

- Parameter 0-04 auf 1 programmieren



11.2. Maximum-, Minimumerfassung

Der Meßwertanzeiger verfügt standardmäßig über einen Maximum- und Minimumspeicher. Die Maximum- und Minimumspeicher sind gleichzeitig vorhanden und können über Tastenbetätigungen oder Aktivieren der digitalen Eingänge auf die Anzeige gebracht werden. Außerdem lassen sich der Maximum- und Minimumspeicher Grenzwertüberwachen und sind auf den Analogausgang schaltbar.

Rücksetzen des Maximum- und Minimumspeichers:

- automatisch über die programmierte Speicherresetzeit (Parameter 0-09)
- über digitale Eingänge 1 und 2 (Parameter 0-10 und 0-11)
- Funktionstaster  betätigen (Parameter 0-12)
- bei Verlassen der Programmerroutine

Maximum- und Minimumspeicher anzeigen

- standardmäßig eingestellt als Datenquelle für die Anzeige (Parameter 0-06)
- Aktivieren der digitalen Eingänge 1 oder 2 (Parameter 0-10 und 0-11)
- Betätigen der Taste  oder  (Parameter 0-14 und 0-13)

Signalisierung der Anzeige des Maximum- und Minimumspeichers

- LED 3 leuchtet in der Farbe grün => Maximumwert wird angezeigt
- LED 3 leuchtet in der Farbe rot => Minimumwert wird angezeigt

11.3. Holdfunktion

Die Holdfunktion bewirkt bei Aktivierung das Einfrieren des momentan anliegenden Meßwert als Holdwert. Ist die Holdfunktion nicht aktiv, entspricht der Holdwert dem aktuellen Meßwert.



Aktivieren der Holdfunktion:

- über digitalen Eingang 1 (Parameter 0-10)
- über digitalen Eingang 2 (Parameter 0-11)

Rücksetzen des Holdwertes:

- bei Verlassen der Programmerroutine

Holdwert anzeigen

- standardmäßig eingestellt als Datenquelle für die Anzeige (Parameter 0-06)
- Betätigen der Taste  oder  (Parameter 0-14 und 0-13)

Der Holdwert kann

- angezeigt werden
- auf die Grenzwerte überwacht werden
- auf den Analogausgang ausgegeben werden

11.4. Anzeigetest

Durch Aktivierung des Anzeigetests werden sämtliche Segmente der Anzeige angesteuert. Es erscheint auf der Anzeige "8.8.8.8.8.8."

Aktivieren des Anzeigetests

- über digitalen Eingang 1 (Parameter 0-10)
- über digitalen Eingang 2 (Parameter 0-11)

11.5. Grundreset

Durch eine Tastenkombination kann am Meßwertanzeiger ein Grundreset durchgeführt werden. Hierbei werden alle Parameter auf die werksseitigen Voreinstellungen gesetzt.

Auf der Anzeige wird während des Grundresets der Text "InIt." angezeigt.

Grundreset durchführen

Tasten  und  und  gleichzeitig für ca. 7 sec. betätigen

12. Technische Daten

12.1. Elektrische Daten

Inkrementalzähler	: Zähltiefe 24 Bit
Zählfrequenz	: max. 1 MHz
bei aktiviertem Filter	: max. 25 Hz
UP/DOWN-Zähler + Richtung	: Zähltiefe 24 Bit
Zählfrequenz	: max. 1 MHz
bei aktiviertem Filter	: max. 25 Hz
Impulszähler	: Zähltiefe 24 Bit
Zählfrequenz	: max. 1 MHz
bei aktiviertem Filter	: max. 25 Hz
Frequenz/Drehzahlmessung	
Meßfehler	: < 0,01 %
1-Kanal-Betrieb	: max. 1 MHz
bei aktiviertem Filter	: max. 25 Hz
2-Kanal-Betrieb (z.B. A/B)	: max. 1 MHz
bei aktiviertem Filter	: max. 25 Hz
Auflösung	: 0.01 Hz auto, 0.1 Hz, 1 Hz
Periodendauermessung	: 0.0001 s .. 64 s auto.
Meßfehler	: < 0,02 %
Impulsbreitenmessung	: 0.0001 s .. 64 s auto.
Meßfehler	: < 0,02 %
Zeitmessung	: 0.0001 s .. 999999 s oder
	00.00.00 .. 99.59.59 h
Meßfehler	: < 0,02 %
Meßrate	
Zählerbetriebsarten	: ca. 16 Messungen/s
Frequenz-/Zeitmessungen	: ca. 10 Messungen/s
Eingangsfiler für A u. B	: 25 Hz programmierbar
Datenpufferung	: > 10 Jahre über NOVRAM
Signaleingänge	: 4 (Eingang A, B, Reset, Tor)
Logik	: PNP, NPN
Signalpegel 5 V	: low < 0,8 V, high > 4 V
Signalpegel 12 V	: low < 3 V, high > 8 V
Signalpegel 24 V	: low < 6 V, high > 16 V
Benutzereingänge	: 10 k Ω nach +5 V
Logik	: NPN, max. 30 V
Schaltschwelle	: L-Pegel < 0,8 V
	: H-Pegel > 2,8 V

12. Technische Daten

Grenzwerte	: 2 Relais mit Schließkontakt, als Öffner oder Schließer prog.
Signalisierung	: 2 frontseitige LEDs
Schaltspannung	: 250 V AC / 250 V DC
Schaltstrom	: 5 A AC / 5 A DC
Schaltleistung	: 750 VA / 100 W
Option Analogausgang	: Auflösung 16 Bit
Genauigkeit	: $\pm 0,2$ % vom Endwert
Linearitätsfehler	: $\pm 0,012$ %
Spannung	: 0/2 - 10 V, max. 10 mA
Strom	: 0/4 - 20 mA, max. 500 Ω
Isolationsspannung	: 3 kV / 1 min
Option Schnittstellen	: RS 485, RS 232, TTY
Protokoll	: DIN 66 019 / ISO 1745
Baudraten	: 300, 1200, 2400, 4800, 9600, 19200
Datenformat	: 1 Start, 8 Data, N-Parity, 1 Stop
Isolationsspannung	: 1,6 kV / 1 min
Versorgungsspannung AC	: 95 .. 250 V AC
Leistungsaufnahme	: ca. 9 VA
Isolationsspannung	: 2,5 kV / 1 min
Option Versorgungsspannung DC	: 18 .. 36 V DC
Leistungsaufnahme	: ca. 70 mA
Isolationsspannung	: 500 V / 1 min
Geberversorgung (nur bei AC-Version)	: 24 V DC ± 10 %, max. 125 mA
Isolationsspannung	: 500 V / 1 min

12.2. Mechanische Daten

Anzeige	: 6-stellig, 14 mm, rot : Dezimalpunkt programmierbar : Vornullunterdrückung : Minuszeichen bei neg. Werten
Bedienung, Tastatur	: Frontfolie mit Kurzhubtasten
Gehäuse	: Schalttafelgehäuse DIN 43 700
Abmessungen (B x H x T)	: 96 x 48 x 141 mm
Einbautiefe	: 148 mm inkl. Schraubklemmen
Montageart	: Frontplatteneinbau
Gewicht	: ca. 400 g
Anschlußart	: steckbare Schraubklemmen

12.3. Umgebungsbedingungen

Umgebungstemperatur	: 0 .. 50 °C
Lagertemperatur	: -20 .. 70 °C
Relative Luftfeuchte	: < 80 %, nicht kondensierend
Schutzklasse	: Schutzklasse II
Schutzart	: Frontseite IP 54 : Anschlüsse IP 20
Einsatzgebiet	: Verschmutzungsgrad 2 : Überspannungskategorie II
CE	: EG-Richtlinie 89/336/EWG : NSR 73/23/EWG

13. Bestellbezeichnung

CM 3101 -						
						Gehäuseausführung
						0 Schaltschrank
						1 Panel-Clip
						Frontrahmenfarbe
						0 schwarz
						Frontfolienausführung
						0 ERMA-Meter Logo
						1 ohne Logo
						2 kundenspezifisches Logo
						Versorgung (Nennspannung)
						0 95 .. 250 V AC
						1 18 .. 36 V DC, galvanisch getrennt
						Option Schnittstelle
						0 ohne Schnittstelle
						1 RS 485
0						2 RS 232
0						3 Current-Loop, TTY
						Optionen
						0 ohne Option
						1 mit Analogausgang
						4 mit zwei zusätzlichen Grenzwerten

ERMA - Electronic GmbH
Max-Eyth-Straße 8
78194 Immendingen

Telefon (07462) 7381
Fax (07462) 7554
email erma-electronic@t-online.de

